

Eviana Flavia Hocker

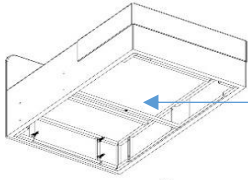

Drehen Sie die Sitzflächen um und entfernen Sie die Produktmaterialien aus dem Reißverschlussbereich an der Unterseite. Da die Kissen komprimiert sind, sollte darauf geachtet werden, dass die Innenfüllung nach der Entnahme von Hand an alle Kanten verteilt wird.

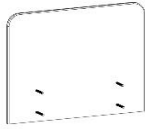

Rückenlehne

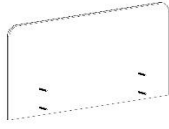

Große Rückenlehne



5 Kissen

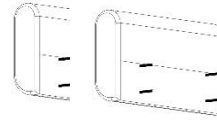

Sofaarm 2 Stück

2 STÜCK MITTELFUß
8 STÜCK ECKFUß
20 STÜCK STIFTSCHRAUBE
24 STÜCK
KUNSTSTOFFBOLZENMUTTER

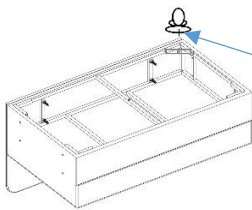

****Bauen Sie zunächst beide Sitzflächen zusammen, indem Sie sie auf den Kopf stellen und die GummifüÙe mit den Händen drehen.**
**** Befestigen Sie die mittleren GummifüÙe am Mittelteil, indem Sie sie mit der Hand drehen, und passen Sie sie entsprechend an andere GummifüÙe aus dem angepassten Bereich, wenn Sie die Sitzflächen auf den flachen Teil bringen.**

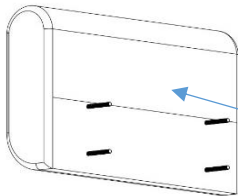

***Bohren Sie in den schwarzen Einlagebereich an der Unterseite der Arme und ziehen Sie die Bolzen fest, indem Sie sie fest in die 4 Löcher drehen.**

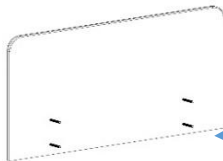

*** Ziehen Sie die vier Bolzen dreimal von Hand fest, indem Sie die Löcher in die unteren Teile beider Rückenteile bohren. Achten Sie dabei darauf, dass die Bolzen nicht aus der Rückseite herausfallen.**

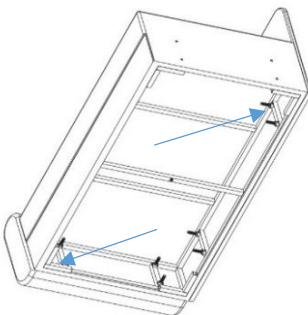

*** * Führen Sie die Griffe, an denen die Bolzen festgezogen werden, durch die 4 Löcher an der Seite der horizontalen Sitzfläche und an der vertikalen Seite der Liegesitzfläche und ziehen Sie die GummifüÙe aus Kunststoff fest, indem Sie sie bis zu den Enden der Bolzen festdrehen aus dem Innenraum herauskommen;**
*** * Machen Sie die gleichen Vorgänge an der Rückseite, führen Sie die Löcher durch die Löcher auf der Rückseite der horizontalen Sitzfläche und ziehen Sie sie gut fest.**

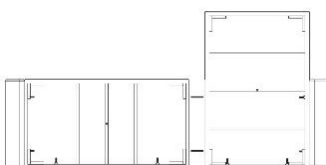

***Kombinieren Sie beide Sitzbereiche wie im Bild, führen Sie die Bolzen durch die Löcher und befestigen Sie die KunststoffgummifüÙe an den Enden beider Bolzen.**