

# Flora Garderobenschrank mit 1 Tür und Spiegel

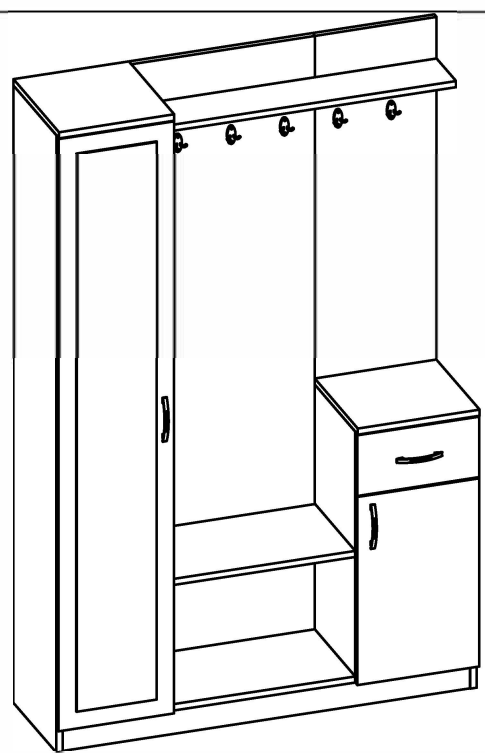







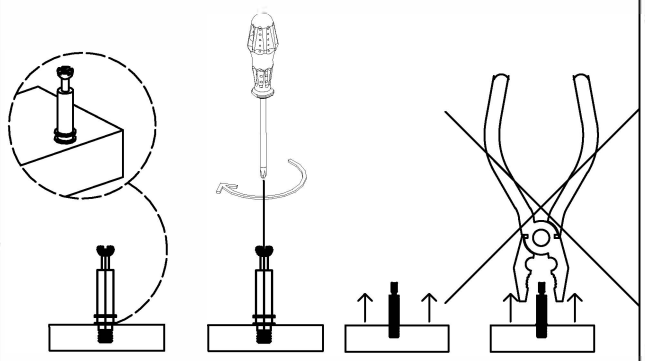
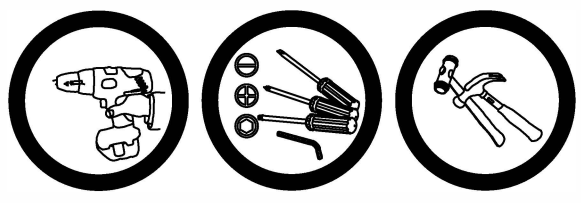



2 PERSONEN

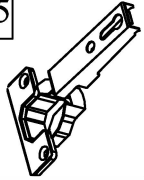
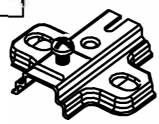

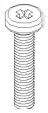
WERKZEUGE ZUR MONTAGE

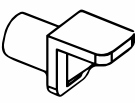

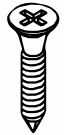
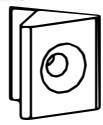
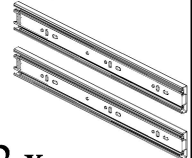
|   |   |   |   |
|---|---|---|---|
| X-01<br><br>37x               | X-02<br><br>37 x | X-03<br><br>32 x | X-04<br><br>24 x             |
| X-05<br><br>5 x              | X-06<br><br>5 x  | X-07<br><br>3 x  | X-08<br><br>6 x<br>(M4*22)   |
| X-09<br><br>5 x              | X-10<br><br>20 x | X-11<br><br>9 x  | X-12<br><br>12 x<br>(3,5*25) |
| X-13<br><br>40 x<br>(3,5x18) | X-14<br><br>11 x | X-15<br><br>2 x  | X-16  |
| X-17  | X-18  | X-19  | X-20  |

Reinigungs- und Wartungsanleitung

Um die folgenden Probleme zu berücksichtigen, können Sie die Produkte länger verwenden

Setzen Sie Ihre Möbel keiner Flüssigkeit aus. Wischen Sie verschüttete Flüssigkeiten sofort mit einem weichen, leicht feuchten Tuch ab.

Legen Sie ein Papiertuch über die sich auf der Oberfläche ansammelnde Flüssigkeit und lassen Sie es trocknen.

Vermeiden Sie Flecken. Vermeiden Sie bei der Reinigung des Produkts die Verwendung von chemischen Glasreinigern und Sprühpolituren.

Setzen Sie Ihre Möbel nicht der direkten Sonneneinstrahlung aus.

Lüften Sie von Zeit zu Zeit den Raum, in dem sich Ihre Möbel in der Nähe des Heizkerns oder der Klimaanlage befinden.

Starke Sonneneinstrahlung oder extreme Hitzeeinwirkung können zum Ausbleichen der Möbeloberfläche führen.

Extreme Temperaturen und Luftfeuchtigkeit können dazu führen, dass die Möbeloberfläche bricht oder Risse bekommt.

Legen Sie keine Gummi- oder Kunststoffmaterialien auf die Holzverkleidung.

Chemikalien in Kunststoff oder Gummi, die längere Zeit auf dem Produkt verbleiben, können mit der Zeit reagieren.

Vermeiden Sie es, heiße Gegenstände auf die Möbeloberfläche zu legen. Reinigen Sie den auf der Möbeloberfläche angesammelten Staub mit zwei separaten, feuchten und trockenen Tüchern.

Schädliche Gegenstände, die auf der Möbeloberfläche zurückbleiben, können das Produkt beschädigen, wenn es längere Zeit dort belassen wird.

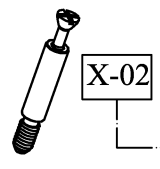
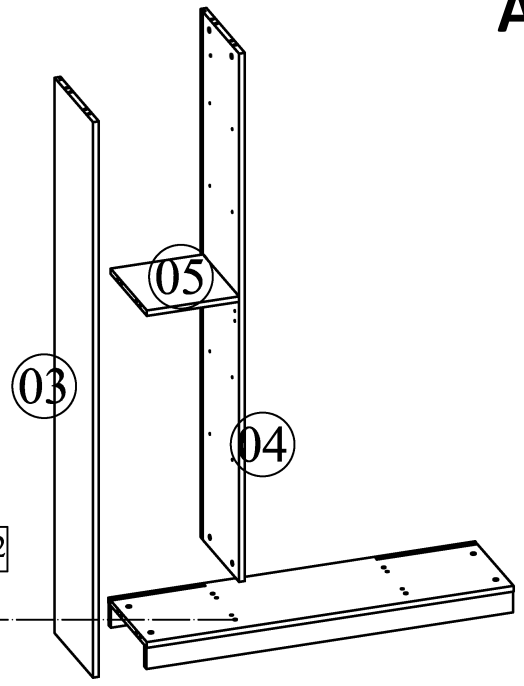
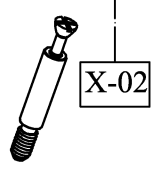
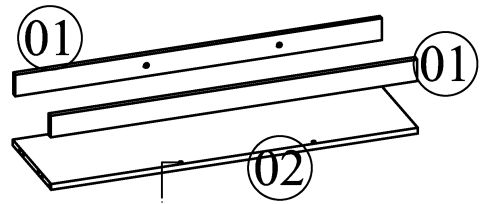
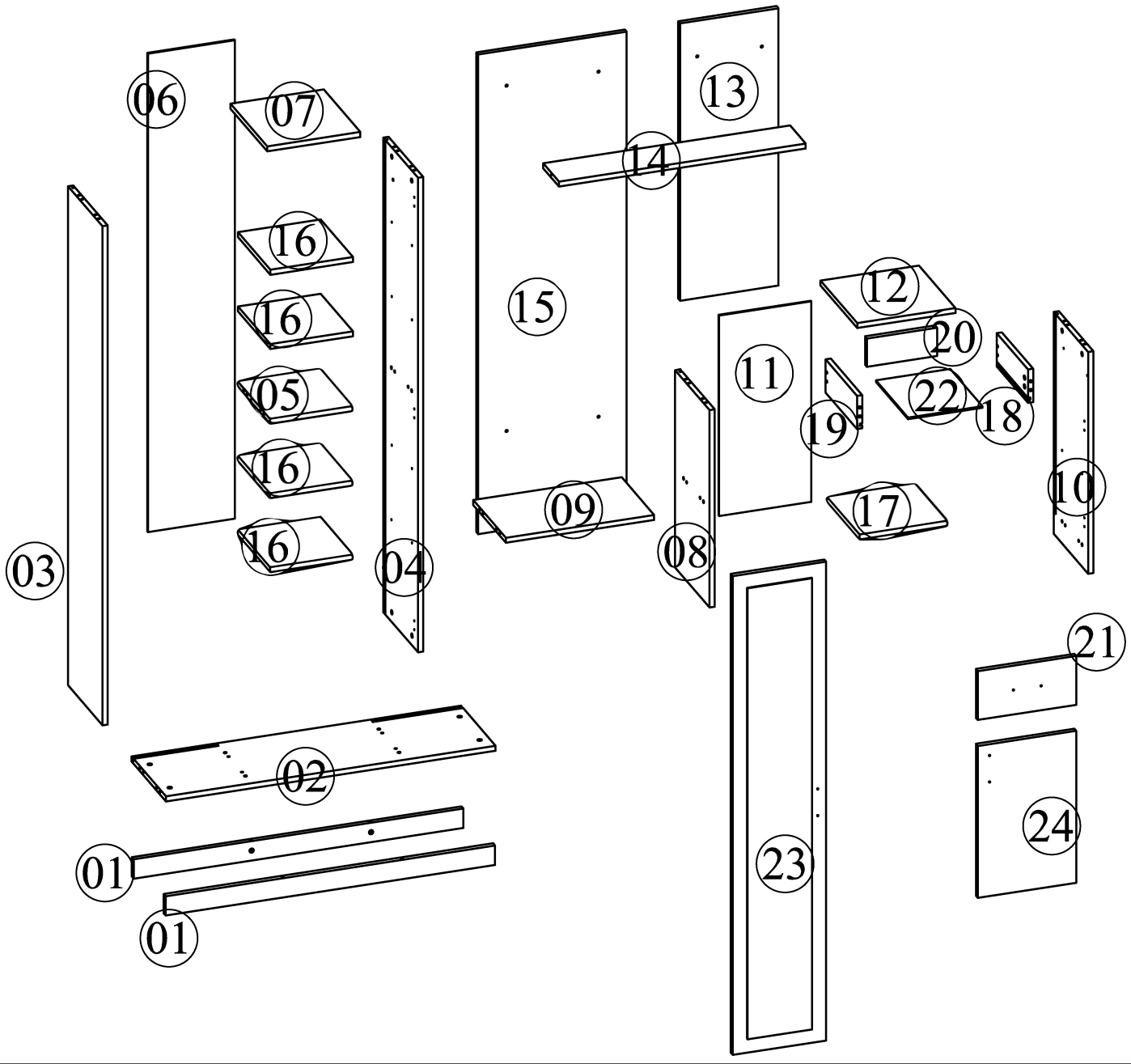

# ACHTUNG!

